

RainWater COMPACT mennyiségvezérelt, falra szerelhető, kis helyigényű vízlágyító berendezés

Kezelési és használati útmutató



Kérjük, a termék használata előtt figyelmesen olvassa el ezt az útmutatót és őrizze meg a jövőbeni használat során!

Kedves Felhasználó:

Köszönjük, hogy COMPACT lágyítónkat választotta! Annak érdekében, hogy elsajátítsa a lágyító megfelelő telepítését és használatát, valamint hogy kihasználhassa annak kiváló teljesítményét, kérjük, olvassa el ezt a kézikönyvet és őrizze meg a jövőben.

Köszönjük az együttműködést!

Közegészségügyi, jogszabályi feltételek:

- a berendezés kizárólag ivóvíz minőségű vízzel (5/2023 I.12-ben foglaltak alapján) működtethető
- alkalmazási terület: vezetékes víz, háztartási szintű utókezelése (vízlágyítás)
- beüzemeléskor, illetve hosszabb (2-3napot meghaladó) üzemszünet, valamint fertőtlenítés után, szigorúan be kell tartani a gépkönyvben leírtakat. Beüzemeléskor, és üzemszünetet követően a berendezést regenerálni szükséges. 2-3 napot meghaladó üzemszüneteket követően, a berendezést át kell öblíteni, de legalább 5 perces folyamat szükséges, minden vízkivételi csapon, amelyet a berendezéssel kezelt víz lát el. Az öblítés során nyert vizet ivóvízként, illetve étkezési céllal felhasználni nem szabad.
- a beüzemelést és a rendszeres fertőtlenítést, karbantartást, a forgalmazónak, vagy megbízottjának, szervizszolgáltatásként kell biztosítani a felhasználó részére
- a berendezés, baktériumok elszaporodása elleni védelmét rendszeres, 3 havonta történő fertőtlenítéssel, valamint rendszeres, legalább hetente történő regenerálással kell biztosítani. A fertőtlenítésnek ki kell terjednie a berendezés és a fogyasztói csapok közti hálózati szakaszra is
- a berendezés alkalmas lehet a vezetékes víz összkeménységének jelentős csökkentésére. A csökkentés mértéke a by-pass beállított keverési arányától függ. Ivóvízként történő felhasználás esetén a by-pass arányt úgy kell beállítani, hogy a kezelt víz összkeménysége legalább 50mg/l CaO (5Nk-német keménység) legyen. Egyéb célból történő felhasználás esetén nincs akadálya, hogy ennél lágyabb víz kerüljön felhasználásra
- a berendezés általt kezelt víz felhasználása nem javasolt várandósok, és 3 év alatti gyermekek számára, a nitritképződés kockázata miatt
- a berendezéssel előállított, ivóvíz célú lágyított víz keménységének by-pass szeleppel történő beállításánál (a törvényi szabályozás szerinti 5-30 német keménység határain belül is) vegye figyelembe, hogy a vízlágyító NaCl regenerálású, így az ioncserélés során nátriumot juttat a vízbe. Tartandó az egészségügyi határértéket, a berendezéssel elérhető vízkeménység (bejövő-kimenő) változást korlátozhatja a bejövő víz nátrium tartalma.

Tanácsok végfelhasználók számára

1. A lágyító megfelelő beüzemelésének és használatának biztosítása érdekében feltétlenül vegye fel a kapcsolatot cégünkkel a telepítés és karbantartás érdekében, különben cégünk nem tud felelősséget vállalni a telepítés és karbantartás közben keletkezett károkért.
2. A lágyító használata előtt figyelmesen olvassa el a használati útmutatót.
3. A lágyítóhoz csak eredeti, kiváló minőségű alkatrészeket vagy tartozékokat használjon, különben cégünk tud felelősséget vállalni a minőségi problémákért, a teljesítmény csökkenéséért.
4. Tilos a berendezést fagyveszélyes, vagy olyan helyre tenni ahol közvetlen napfény vagy eső érheti. Ugyanakkor a berendezést nem szabad fordítva vagy fejjel lefelé felszerelni. Kérjük ellenőrizze a bekötések és a csővezetékek irányát!
5. A csatorna csatlakozásnak a készülék 1 méteres körzetében kell lennie.
6. Kérjük, ne szerelje szét vagy ne módosítsa a berendezést, különben vízszivárgást okozhat vagy áramütést szenvedhet, ez befolyásolhatja a berendezés megfelelő működést vagy balesetet okozhat.
7. Tilos nehéz tárgyakat, maró vagy hőelvezető tárgyakat a készülékre helyezni.
8. Amikor a lágyító üzemel vagy regenerál, tartsa szabadon a csatornacsövet. Ha a csatorna cső hossza meghaladja a 2 métert előfordulhat, hogy a víz nem tud megfelelően elfolyani ami dugulást okozhat. Áramkimaradás vagy egyéb meghibásodás rendellenes sólégfelszívódást okozhat. Vízszivárgás esetén mindenképp zárja el a bemenő vizet.
9. Ha a regenerálási folyamat során áramkimaradás lép fel, vagy megszakad az áramellátás, a csatorna kimenet nyitva marad, ezért ebben az esetben mindig zárja el a bemenő vizet.
10. Ha a készülék meghibásodik, azonnal zárja el a vízforrást, szüntesse meg az áramellátást és forduljon szervízhez a karbantartás céljából.
11. Rendszeresen ellenőrizze a készülék vízvezetékeit és csatlakozásait a szivárgások megelőzéséért.
12. Rendszeresen ellenőrizze a villamos táplálást és villamos vezetékeket a balesetek elkerülése érdekében.
13. Kérjük, csak speciális, kifejezetten vízlágyító berendezésben alkalmazható tablettás só használjon a lágyító regenerálására, ezzel biztosítva a lágyító megfelelő működését.
14. A termék használatához elektromos áramra van szükség, győződjön meg arról, hogy áramellátás olyan helyen van, ahol nem érheti víz.

1. Termék áttekintés

Funkciók és jellemzők

- (1) Ezt a terméket cégünk gondosan fejlesztette ki az ön kényelmének kielégítésére.
- (2) Használja az oldalsó nyílást a tablettás só hozzáadásához.
- (3) A kemény víz lágyításával, só hozzáadásával, regenerálási emlékeztető funkcióval kényelmet biztosít a felhasználó számára.
- (4) A nagy pontosságú kerámia tárcsa és a magas hőmérsékletnek ellenálló gyantatartály biztosítja a termék biztonságos és megbízható működését.

Alkatrészek

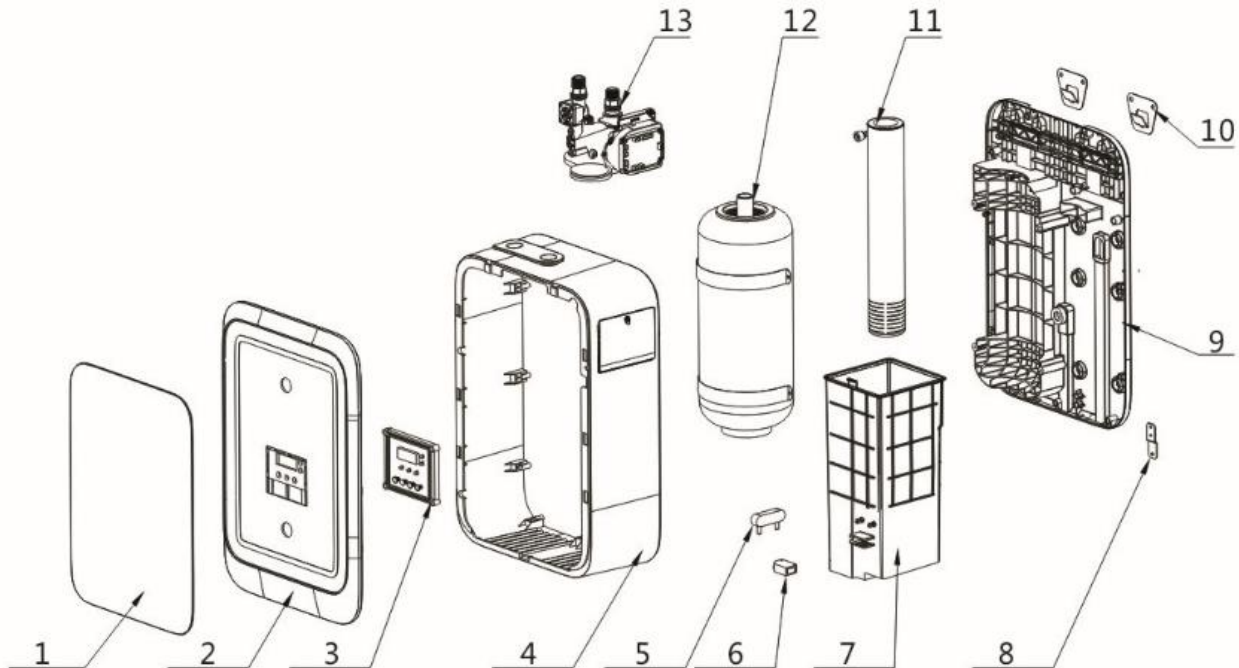

- | | | |
|---------------------|-----------------------|--------------------------|
| 01. Üveg panel | 06. Só szint érzékelő | 11. Sólészelep |
| 02. Elülső borítás | 07. Sólé tartály | 12. Gyantatartály |
| 03. Kijelző panel | 08. Fix rögzítés | 13. Vezérlőfej |
| 04. Középső borítás | 09. Hátsó borítás | 05. Vízzívárgás érzékelő |
| 10. Felfüggesztés | | |

Műszaki paraméterek

Méreték	350*191*512 mm	
Nettó súly (víz nélkül)	11 kg	
Víznyomás	1 – 4 bar	
Víz hőmérséklet	5~50°C	
Elektromos csatlakozás	Bemenet	220V~/50Hz
	Kimenet	12V =/1500mA
Vízkezelő anyag	Na kation cserélő gyanta	
Regenerációs só	Speciális só a lágyítóhoz	
Névleges átfolyás	600 liter/óra	
Vízkezelő kapacitás	900 liter	
Csatorna	1/4"	
Bemenet/kimenet	G1/2"	

■ A táblázat paraméterei laboratóriumi adatok. Bármilyen változás történik, további értesítést nem küldünk.

2. Telepítés és használat

Telepítés

1) Előkészület

A készüléket csak hivatásos szakember telepítheti és üzemelheti be!

- (1) A szakember előkészít minden szerszámot és szükséges eszközt.
- (2) Ellenőrizze, hogy a készülék sértetlen-e, valamint, hogy minden alkatrésze megvan-e.
- (3) Olvassa el figyelmesen ezt a kézikönyvet, hogy megértse a lágyító pontos funkcióját, szakszerű használati módját, telepítésének elengedhetetlen feltételeit és a telepítés módját.
- (4) Használjon nyomásmérőt a vízcső víznyomásának ellenőrzésére. A belépő víz nyomásának 1-4 bar tartományban kell lennie. Ha alacsonyabb vagy magasabb ennél a tartománynál, akkor telepítenie kell egy nyomásfokozó szivattyút vagy egy nyomáscsökkentő szelepet (külön kapható).
- (5) Mérje meg a nyers víz keménységét.
- (6) Telepítés előtt zárja el a fő bemeneti vízszelepet, és szakítsa meg az áramellátást.

2) Megjegyzés

□ A lágyítót nem lehet felszerelni olyan készülékek fölé amik tüzet okozhatnak, például gáztűzhely, mikrohullámú sütők.

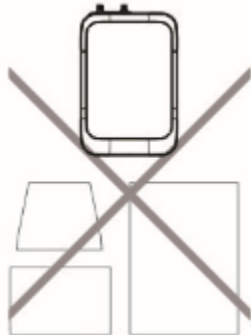

□ Kerülje az olyan helyeket, ahol gyúlékony gáz szivároghat, vagy ahol erős maró gáz van jelen.



□ Kerülje az olyan helyeket, ahol erős elektromos vagy mágneses tér van jelen.



□ Kerülje a közvetlen napfényt, az esőt, szelet.

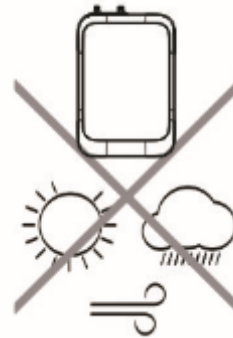

□ Kerülje azokat a helyeket ahol erős vibráció lép fel.

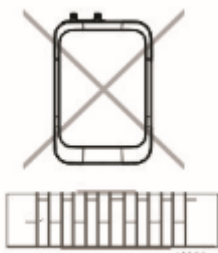

□ Próbálja csökkenteni a csatorna ccsövének hosszát, hogy ne befolyásolja a sóléfelszívás hatását és okozza vízszivárgás kockázatát.

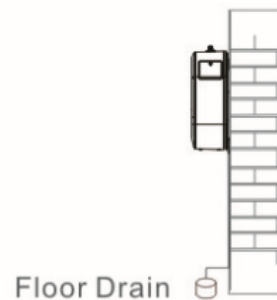

□ A készülék közelében csatorna elvezetésnek kell lennie.

⑧ A hőelvezetés, karbantartás, gép mozgatásának megkönnyítése érdekében hagyjon bizonyos helyet a készülék körül.

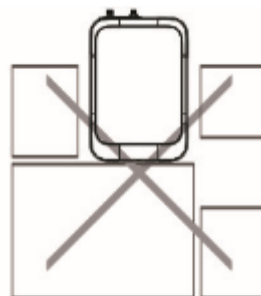

□ A telepítési felület teherbíró képessége nem lehet kevesebb, mint a lágyító teljes tömegének négyszerese, miután vízzel feltöltötték, ellenkező esetben a felhasználónak a biztonság biztosítása érdekében egy tartóállványt kell felszerelnie a berendezés alá.



3) Telepítés

- (1) Az lágyítónak két beépítési típusa van: falra szerelhető és szekrény alatti. Telepítés előtt segítse a felhasználót a lágyító telepítési helyzetének kiválasztásában. A telepítési hely közelében jó csatornaelvezetésnek kell lennie.
- (2) Amikor a lágyító működik, ellenőrizze, hogy a be- és kimeneti csövek nincsenek-e blokkolva. A csatorna és a szennyvíz között hézagnak kell lennie (10 cm). Ne csatlakoztassa a leeresztő csövet a csatornába, nehogy a vákuum negatív nyomása a vezérlő hibás működését eredményezze vagy a szennyvíz visszafolyjon a lágyítóba.
- (3) A jó fürdési élmény elérése érdekében a gépet ajánlott a vízmelegítő elé telepíteni.
- (4) Zárja el a hideg és a melegvizet, távolítsa el a vízmelegítő bemeneti csapját. (Ügyeljen arra, hogy megakadályozza a forró víz kiáramlásából adódó forrázást) Csatlakoztassa a hidevizes csövet a lágyító bementéhez, majd a lágyító kimenetét a vízmelegítő bementéhez. A lágyító bemenete előtt a csővezetékben szűrőt kell alkalmazni.
- (5) Határozza meg a csatorna cső hosszát (a cső hossza nem haladhatja meg a 2 métert, túl hosszú cső befolyásolhatja a sóléfelszívást). Vágja le a csövet a megfelelő méretre, helyezze az egyik végét a csatorna kimenet gyorscsatlakozójába, a másik végét a csatornába. A vízelvezetésnek akadálymentesnek kell lennie. Nyissa meg a meleg és hideg vizet.
- (6) A telepítés után állítsa be az aktuális időt, a regenerációs időt és a keménységet, olvassa el az interfész kezelési útmutatóját.

4) Falra szerelhető típus telepítése

(1) Szerelje fel a rögzítő lapokat.

Vegye ki a rögzítő lapokat és jelölje meg a csavar rögzítési helyzetét a falon, fúrja át a lyukakat 8 mm-es fúróval a megjelölt helyeken. A két rögzítő lapnak ugyanazon a vízszintes vonalon kell lennie, a két rögzítő lap távolsága 248,5 mm.

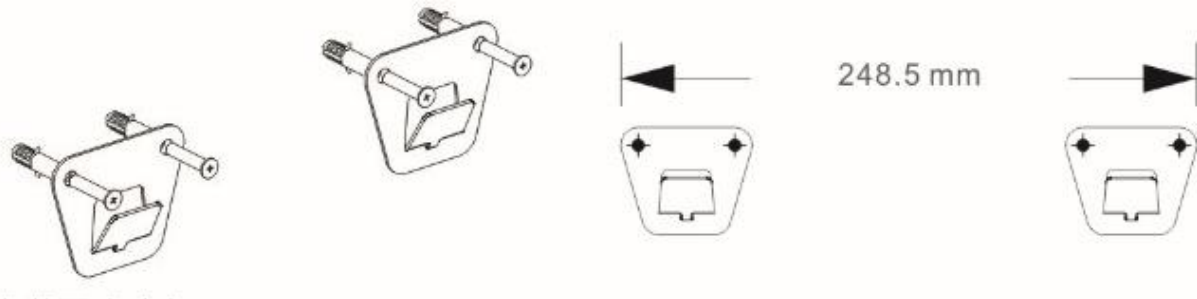

(2) Fix rögzítés telepítése

Vegye ki a rögzítő monopodot és szerelje be a gép hátuljának aljára. Húzza ki a PE csövet a lágyító csatornajának kimenetéből és vágja le a megfelelő hosszúságúra. (a PE cső hossza a lefolyó és a csatorna közötti távolságtól függ). Az egyik vége a lefolyóba, a másik pedig a szennyvízbe kerül.



(3) Rögzítse a berendezést

Akassza fel a lágyítót a két rögzítő lapra, és mozgassa a lágyítót lefelé. Bizonyosodjon meg arról, hogy a függesztőlapok gyökerére van akasztva, a lágyító szilárdan rögzüljön.

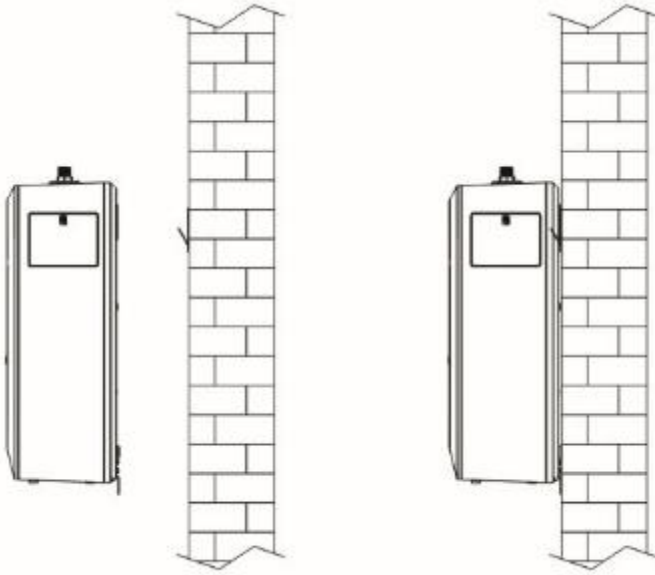

(4) Fixálja a rögzítéseket

Miután a gépet felakasztotta és kiegyenesítette, fúrjon legalább 40 mm mélységű lyukat a gép alján lévő rögzítés fixálásához. Hajtsa be a csavart és rögzítse véglegesen a berendezést.

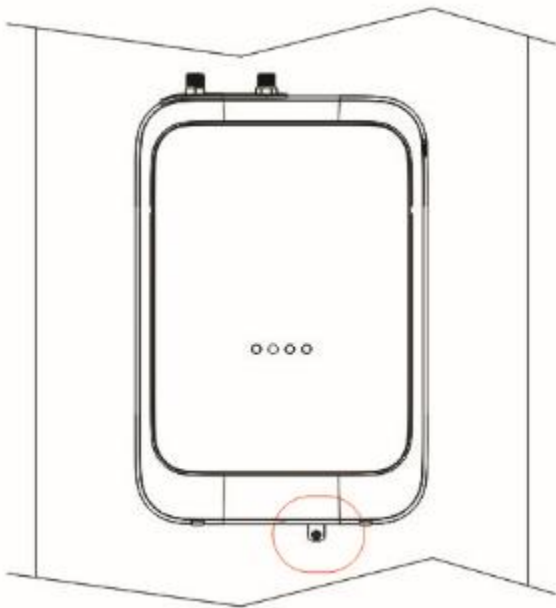

(5) Tápvezeték telepítése

Helyezze az adapter a lágyító tápcsatlakozójába, húzza meg a vízálló csatlakozót, majd kapcsolja be a készüléket.

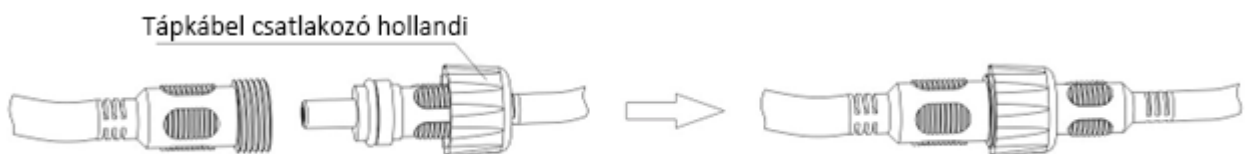

5) Próbaüzem

- (1) Miután leellenőrizte a csőcsatlakozásokat, a felhasználónak meg kell erősítenie, hogy a v és áramforrás normális mielőtt a próbaüzemet elvégzi.
- (2) Kapcsolja be az áramellátást és nyissa meg a lágyító bemenő szelepét, hogy ellenőrizze, képes-e a víz normálisan kifolyni a vízmelegítő kimenetéből.
- (3) Ellenőrizze, hogy a kijelző és az érintőgombok megfelelően működnek-e
- (4) A lágyító só beoldási fázisban hagyja el a gyárat. A billentyűzár feloldása után rövid ideig nyomja meg a manuális regenerálás gombját a szolgáltatás állapotra való váltáshoz.

6) A beüzemelő elmagyarázza a felhasználónak



Megmutatja és elmagyarázza a felhasználó számára a szükséges ismereteket a lágyító használatáról és karbantartásáról.

Használta

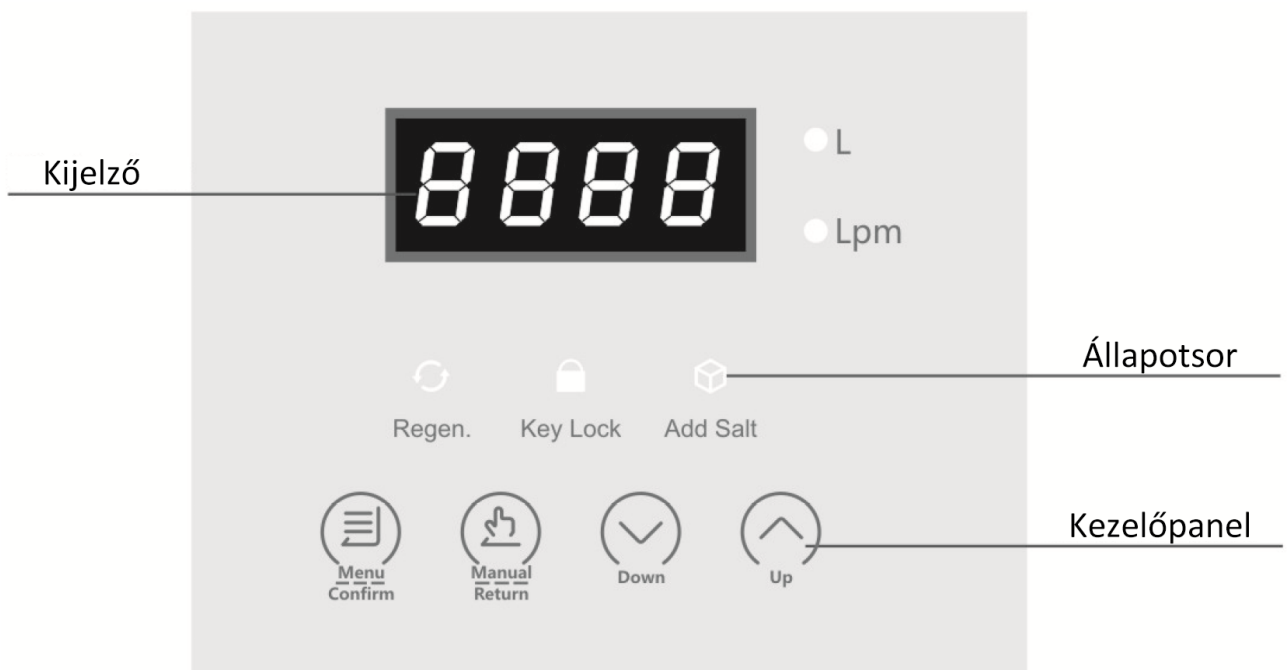
1) Kijelző panel











(1) Leírás







- A. Aktuális idő, hátralévő lágy víz (L), pillanatnyi átfolyás (Lpm), stb. megjelennek a kijelzőn.
- B. Regeneráció indikátor: amikor a lágyító regenerációs fázisba lép, ez az ikon folyamatosan világít. Amikor a hátralévő lágy víz (L) nullára csökken, a gép a regenerálást a nap 1:00 órájában kezdi meg.
- C. Billentyűzár indikátor: a billentyűk automatikusan lezárnak 1 perc inaktivitás után, és az  ikon megjelenik. Tartsa lenyomva a  és  gombokat 5 másodpercig a billentyűzár feloldásához.
- D. Alacsony só szint indikátor: amikor a só mennyisége lecsökken, az indicator villogva emlékeztet hogy adjon hozzá sót, a hangjelzés minden nap 7:00-tól 20:00-ig emlékeztet, amely minden időszakban ötször fog zümmögni, és 30 másodpercig tart a só hozzáadásáig.

(2) Működési metódusok



A. Idő beállítás

A billentyűzár feloldása után, nyomja meg a  gombot, hogy a menübe lépjen. Ezután nyomja meg a  gombot, hogy az idő beállítás menüpontba lépjen. A  vagy  gombokkal amikor villog az óra értékek változtathatók, a  gombbal továbblép a perc beállítás menüpontra. A  vagy  gombbal amikor villog a perc érték megváltoztatható. Nyomja meg újra a  gombot a változtatások mentéséhez és a menübe való visszalépéshez. Mentés nélküli visszalépéshez nyomja meg a  gombot.

B. Vízkeménység beállítás

A billentyűzár feloldása után nyomja meg a  gombot a kívánt menüpont kiválasztásához, majd nyomja meg a  gombot a menüpont eléréséhez. A  vagy  gombbal a keménység érték megváltoztatható, nyomja meg a  gombot a változtatások mentéséhez és a menübe való visszalépéshez. Mentés nélküli visszalépéshez nyomja meg a  gombot.

C. Manuális regeneráció

A billentyűzár feloldása után nyomja meg a  gombot a manuális regeneráció elindításához, a  gomb megnyomásával a következő fázisba lép.

D. Vízszivárgás érzékelő (a kijelzőn **PE**): Amikor a rendszer vízszivárgást érzékel, átváltja a bypass szelepet, ilyenkor a ki és bemenet közvetlenül csatlakozik.

Vízszivárgás érzékelő állapotának feloldása: a víz kitisztítása után, tartsa lenyomva a  gombot a szolgáltatási állapotba való visszaállításhoz.

Megjegyzés: Ez a funkció elsősorban a gyantatartály vagy a vezérlőszelep megvédésére szolgál a vízszivárgástól. Nem védi meg a csaptelepek vagy a lágyító környezetében lévő gépeket a kiszivárgó víztől. Kérjük, vegye ezt figyelembe!

Elektromos bekötés

Az elektromos bekötési rajz előzetes bejelentés nélkül változhat!

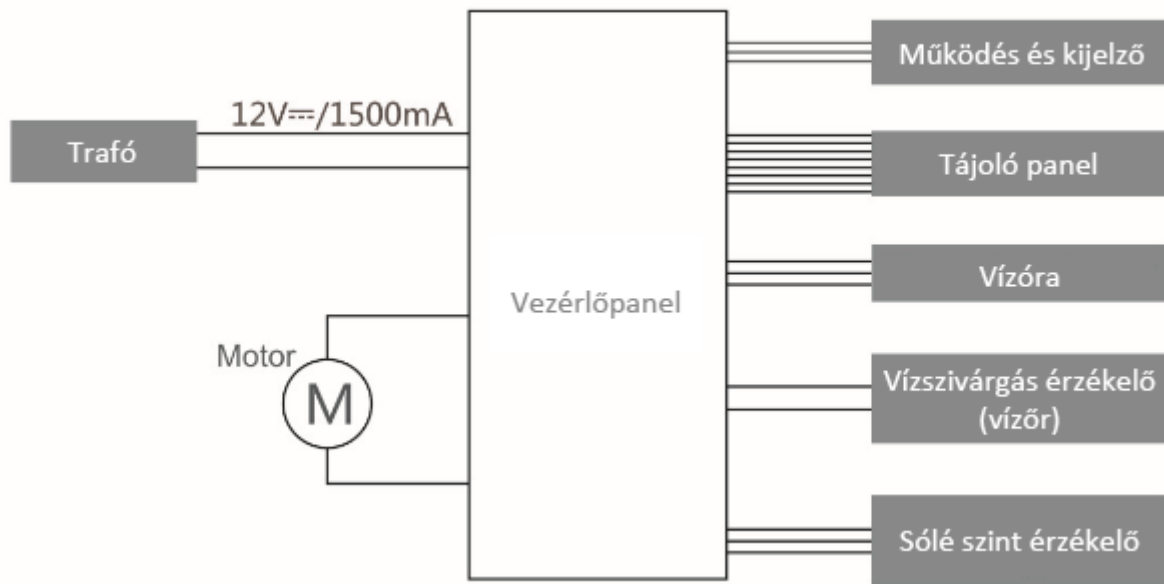

A víz áramlási iránya különböző folyamatok alatt

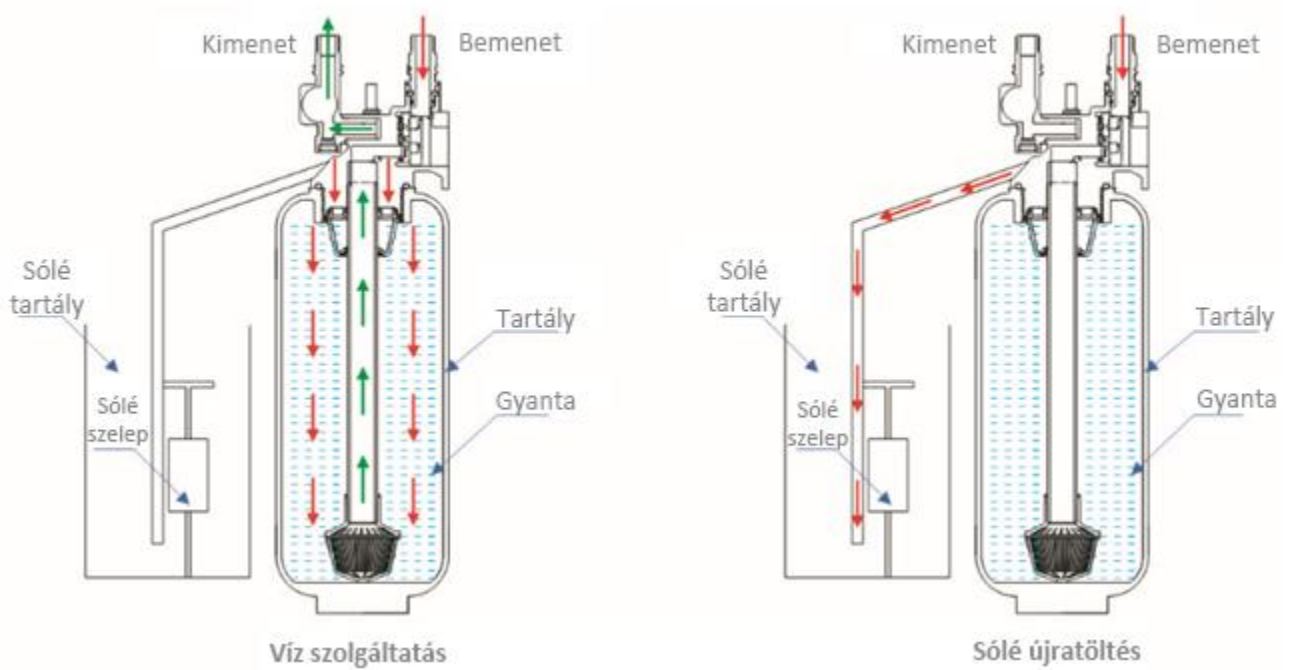

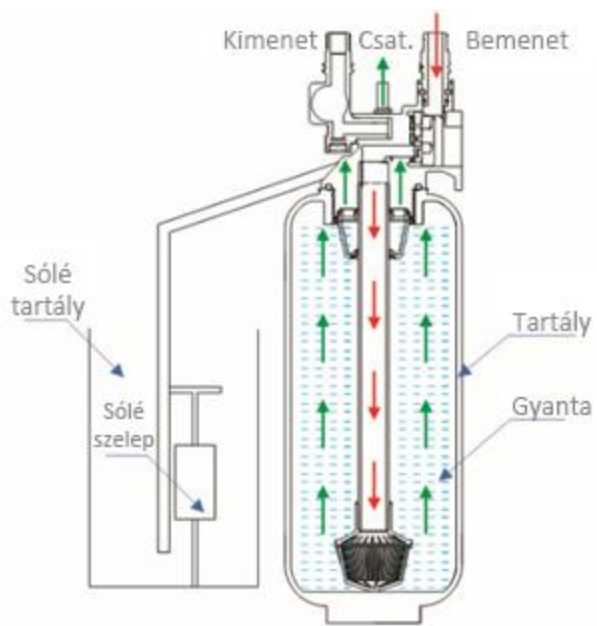

Visszamosatás

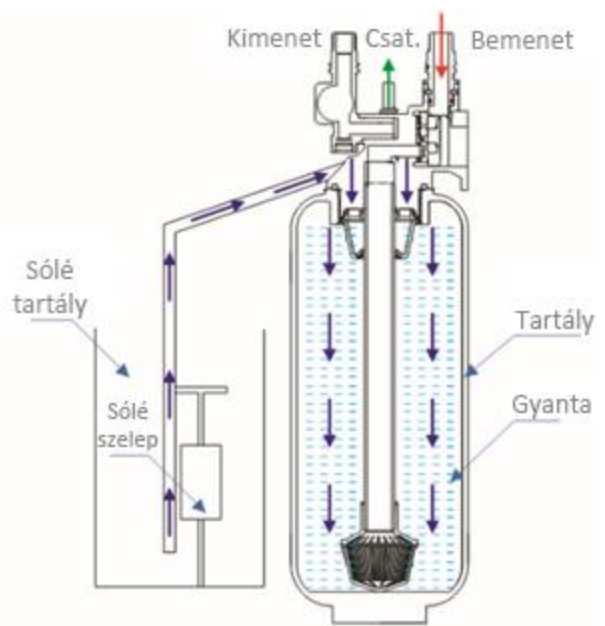

Sólé felszívás

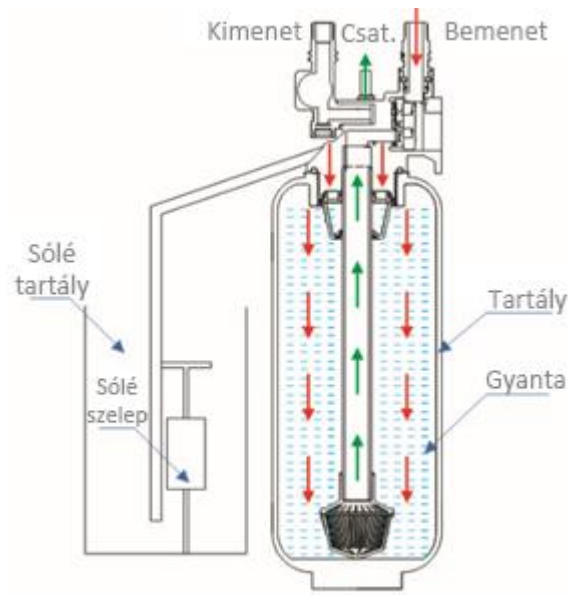

Gyors mosatás

3. Hibaelhárítás







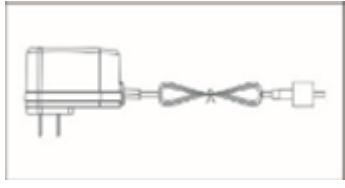

Gyakori hibák és megoldások

Probléma	Ok	Megoldás
Szivárgás	O-gyűrű nem let beépítve vagy az összeszerelés nem megfelelő.	O-gyűrű beépítés és a satlakozások meghúzása.
Átfolyás mennyisége lecsökkent	Disztribútor eldugulz.	Tisztítsa ki a disztribútort és használjon előszűrőt.
Kimenő víz minősége nem megfelelő	Gyanta nem megfelelő.	Cserélje ki a gyantát.
	Gyanta kimerült.	Regenerálja a gyantát.
	Regeneráció nem megfelelő.	Ellenőrizze a sóléfelszívást, ha nem akadálymentes ellenőrizze a DLFC-t vagy injektort.
A regenerációs hatás nem jó	Nem speciális sót használt	Használjon speciális regenerációs sót
	Csatorna eldugult.	Tisztítsa meg a DLFC-t.
	Injektor eldugult.	Ellenőrizze és tisztítsa meg az injektort.
	Az injector szűrője eldugult.	Tisztítsa meg a szűrőt.
	Víznyomás túl alacsony.	Használjon nyomásfokozó szivattyút.
E1 villog	Motor meghibásodott.	Cserélje ki a motort.
	Vezérlőpanel meghibásodott.	Cserélje ki a vezérlőpanelt.
	Tájéolópanel meghibásodott.	Cserélje ki a tájolópanelt.
	Mozgótárcsa beragadt.	Tisztítsa meg a mozgó és álló tárcsákat.
E2 villog	Tájéolópanel vezetéke hibás.	Cserélje ki a hibás vezetékét.
	Vezérlőpanel meghibásodott.	Cserélje ki a vezérlőpanelt.
	Tájéolópanel meghibásodott.	Cserélje ki a tájolópanelt.
E3 villog	Vezérlőpanel meghibásodott.	Cserélje ki a vezérlőpanelt.
PE villog	Vízszivárgás a lágyító belsejében	Vegye le az elülső borítást és keresse meg a szivárgást.
A regenerációs idő nem megfelelő	Hibás beállítás vagy áramkimaradás vagy laza tápvezeték.	Állítsa be, módosítsa a regeneráció idejét.

Ha a fent felsorolt hibákat maga a lágyító okozza, akkor azt cégünk által képzett szakembereknek kell megjavítani.

4. Javítás és értékesítés utáni szolgáltatás

Alkatrész lista

Alkatrész	Kép	Db.	Alkatrész	Kép	Db.
Transzformátor		1	Használati útmutató		1
Rögzítő fül		2	Tipli		6
Csavar		6	Csatorna cső		3 m 1/4" PE cső
Rögzítőpánt		1	Csavar		3
Alátét		2	Telepítési diagram		1

A fenti kiegészítő képek csak tájékoztató jellegűek, a valós termékekre vonatkoznak.

Karbantartás

Karbantartási útmutató a lágyítóhoz

1. A lágyító használata közben folyamatosan sóval kell ellátni, hogy biztosítsa a gyanta regenerálódását.
2. A lágyító szűrőanyagának tényleges élettartama 4 év. A megfelelő lágyító hatás biztosítása érdekében a szűrőanyagot ajánlott 4 évente cserélni

Megjegyzés:

- a. Ez a lágyító csak háztartási használatra alkalmas, nem alkalmas nagy vízfogyasztású nyilvános helyiségekre..
- b. Ha a lágyítót sokáig (több mint 12 hónapig) nem használták, kérjük értesítse beüzemelőjét a szűrőanyag cseréjéről, hogy berendezése használatba vétel után a legjobb teljesítményt nyújthassa.
- c. A lágyító karbantartása és a szűrőanyagok cseréje fizetett szolgáltatás.

Értékesítés utáni szolgáltatás

Ha a lágyító nem működik rendeltetésszerűen, kérjük olvassa el a "Hibaelhárítás" című részt, hogy egyesével ellenőrizhesse a problémát. Ha továbbra sem sikerül megoldani a problémát, vagy bármilyen kérdése van, kérjük vegye fel a kapcsolatot vevőszolgálatunkkal. Köszönjük az együttműködést!

Cégünk fenntartja a jogot a termék módosítására és fejlesztésére. A fenti műszaki paraméterek és a termék megjelenése előzetes értesítés nélkül változhat!

BEÜZEMELÉSI ADATLAP

Beüzemelését végző szakember neve:

Beüzemelését végző szakember elérhetőségei

- Postacím:
- Telefonszám:
- E-mail cím:

Kereskedő (akitől a berendezést vásárolta) cég neve:

Kereskedő (akitől a berendezést vásárolta) cég elérhetőségei

- Postacím:
- Telefonszám:
- E-mail cím:

Berendezés üzemeltetőjének neve:

Berendezés üzemeltetőjének elérhetőségei

- Postacím:
- Telefonszám:
- E-mail cím:

Beüzemelt berendezés típusa:

Beüzemelés időpontja:

.....
aláírás, bélyegző

A garancia és szavatosság csak az Euro-Clear Kft., vagy megbízottja által végzett beüzemelés esetén érvényes. A berendezés beüzemelését az alábbi elérhetőségeken tudja megrendelni.

Euro-Clear Kft.
9071 Gönyű, Béke u. 2.
Tel: +3696/544-240
contact@euro-clear.eu

Beüzemelési adatlap

Igen

1. Ellenőrizze a készüléken a gépész és az elektromos bekötéseit az alábbiak szerint:

- 1.1. Mechanikai védőszűrő be van-e beépítve a vízlágyító elé?
- 1.2. Megfelelő-e a nyersvíz nyomása? (2,5 – 6 bar)
- 1.3. Vízfolyás irányai megfelelők-e? (montázblokkon, készüléken)
- 1.4. Lágyító öblítővíz csatlakozója és a sóoldó tartály gravitációs túlfolyója külön-külön van-e csatornára bekötve?
- 1.5. Villamos betáp megfelelő-e? (230V, 50HZ)

Mielőtt elektromos hálózatra kapcsolja a vezérlőfejet, zárja el a bejövő víz csatlakozást, az értékek beállítása után és a kézi regenerálás elindítása előtt nyissa ki a bejövő víz csapot!

- 1.6. Nyersvíz keménységének mérése megtörtént-e?
Ha igen, akkor a mért érték:nk⁰

2. Programozza fel a vízlágyító berendezés vezérlő fejét

- 2.1. Pontos dátum és idő beállítása megtörtént-e?
- 2.2. Regenerálás idő vagy mennyiségérték beállítása
- 2.2.1. Idővezérelt készülék esetén a két regenerálás közti idő beállítása megtörtént-e?
Ha igen, akkor a beállított érték: nap
- 2.2.2. Mennyiségvezérelt készülék esetén a két regenerálás közti vízmennyiség beállítása (m³-ben) megtörtént-e?
Ha igen, akkor a beállított érték: m³

Például.: BlueSoft 70 típusú készülék, és 20nk⁰ mért nyersvíz keménység esetén a beállítandó érték: $70 / 20 = 3,5 \text{ m}^3$

2.3. Vízvisszatöltés a sóoldó tartályba

Indítson el egy kézi regenerálást. Léptesse át az alábbi ciklusokat: visszamosatás, só felszívás, egészen a víz visszatöltés ciklusig. Víz visszatöltési ciklusidő beállítása, hogy megfelelő mennyiségű víz legyen a kabinetben. Visszatöltött vízmennyiség=gyantaliterX0,8 (liter).

Visszatöltött vízmennyiség megfelelő?

2.4. Mosatási idők beállítása (advanced settings)

- 2.4.1. Visszamosatás (Backwash) időbeállítás megtörtént-e?
- 2.4.2. Sóléfelszívás (Brine Draw) időbeállítás megtörtént-e?
- 2.4.3. Vízvisszatöltés (Refill) időbeállítás megfelelő-e?
- 2.4.4. Öblítés (Rinse) időbeállítás megtörtént-e?

2.4.5. Regenerálási mód (Regeneration Mode) kiválasztása:

- idő (Timer)
- azonnali mennyiség (Meter immediately)
- időben késleltetett mennyiség (Meter delayed)

3. Kézi regenerálás elindítása működési ciklusok ellenőrzése:
- 3.1. Visszamosatás (intenzíven jön a víz a csatornára).
Működési ciklus rendben megtörtént?
 - 3.2. Sólélfelszívás (csatornára kevés víz távozik, sóoldó tartályból fogy a sólé).
Működési ciklus rendben megtörtént?
 - 3.3. Vízvisszatöltés a sóoldó tartályba. Működési ciklus rendben megtörtént?
 - 4.4. Visszamosatás (nagyobb térfogatáramú víz csatornára)
4. A regenerálás befejezését követően ellenőrizze le a készülékről lejövő víz keménységét.
Visszakeverés nélkül a berendezés által szolgáltatott víz keménységének 1nk° alatti?
5. Állítsa be a keménység értékét a 5/2023. korm. rendelet szerint minimum 5nk° fokúra.
(A készülék alacsonyabb nk° vizet is képes szolgáltatni.) Keménység beállításának lehetőségei:
Montázsblokkon vagy a by-pass szelep segítségével.
A beállított vízkeménység értéke: nk°
6. Sóoldó tartály feltöltése tablettázott sóval. Ajánlott mennyiség min. napi só igény.
7. Oktassuk ki a kezelő személyzetet.
8. Garancialevél kitöltése

Euro-Clear Kft.

9071 Gönyű

Béke u. 2.

GARANCIALEVÉL

Típusa : BlueSoft

GYÁRTÓ : Euro-Clear Kft.

A gyártó a berendezést, rendeltetésszerű használat mellett, az általános garancia feltételek szerint, az üzembe helyezéstől számított 12 hónap, de maximum a minőségi bizonyítvány kiállításától számított 18 hónap jótállást (garanciát) vállal. Amennyiben a minőségi bizonyítvány kiállítása és a beüzemelés ideje között több, mint 6 hónap telik el, így a beüzemeléstől számított 12 hónap szavatosságra csak abban az esetben van lehetőség, ha a berendezés üzemeltetője a gyártótól írásban rendeli meg a beüzemelést. Ebben az esetben a gyártó, Szervíz partneri szerződéssel rendelkező beüzemelőt küld a beüzemelés elvégzésére.

ÜZEMBE HELYEZÉS DÁTUMA:

.....

.....

aláírás, bélyegző

A garancia és szavatosság csak az Euro-Clear Kft., vagy megbízottja által végzett beüzemelés esetén érvényes. A berendezés beüzemelését az alábbi elérhetőségeken tudja megrendelni.

Euro-Clear Kft.
9071 Gönyű, Béke utca 2.
Tel: +3696/544-240
contact@euro-clear.eu

MINŐSÉGI BIZONYÍTVÁNY

1. Minőségi bizonyítvány kiállítója: Euro-Clear Kft.	2. Gyártó: Euro-Clear Kft.
3. A termék szabatos megnevezése (rendeltetése): Automata vízlágyító berendezés. Típus: RW-5-HOR	
4. Mennyiség 1 db	
5. Termékazonosítás a./ Sorozatszám:.....	6. Szállítási, raktározási előírások Csak és kizárólag állítva szállítható és tárolható. Száraz, hűvös helyen tárolja, ne érje víz, csapadék. Ne tegye ki közvetlen napfénynek, UV sugárzásnak. Kiemelten fagyveszélyes.
7. Csomagolás: Kartonpapír.	8. A termék minőségének ellenőrzésére alkalmazott vizsgálati módszer: Gyártásközi.
9. Használati, kezelési előírás: Kezelési és használati útmutató szerint.	10. Gyártás dátuma
11. Termék lényeges tulajdonságai (szabatos műszaki adatokkal, mérési eredményekkel): Átfolyás: 0,6 m ³ /h Gyanta mennyisége : 4,6 liter Minősítés, osztályba sorolás: Megfelelő!	
14. Egyéb adatok:	15. A minőségi bizonyítvány kiállítójának aláírása: Kelt, Gönyű, 20..... aláírás, bélyegző